

平面図

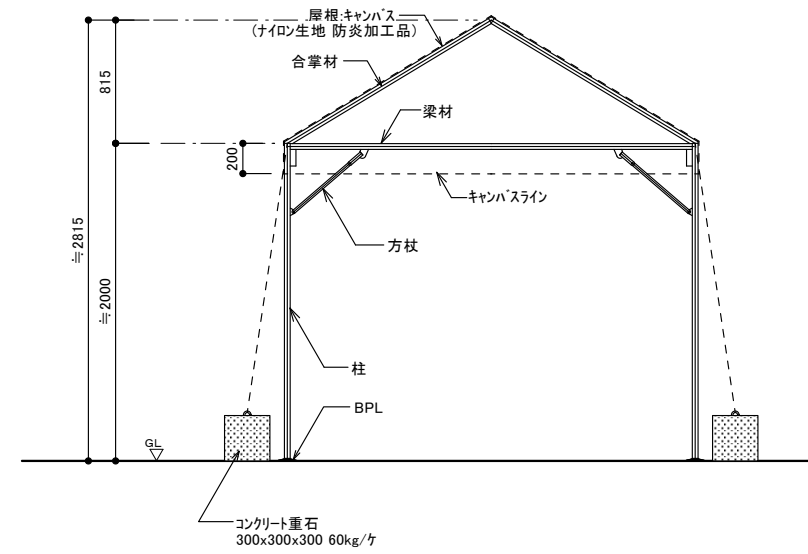

断面図

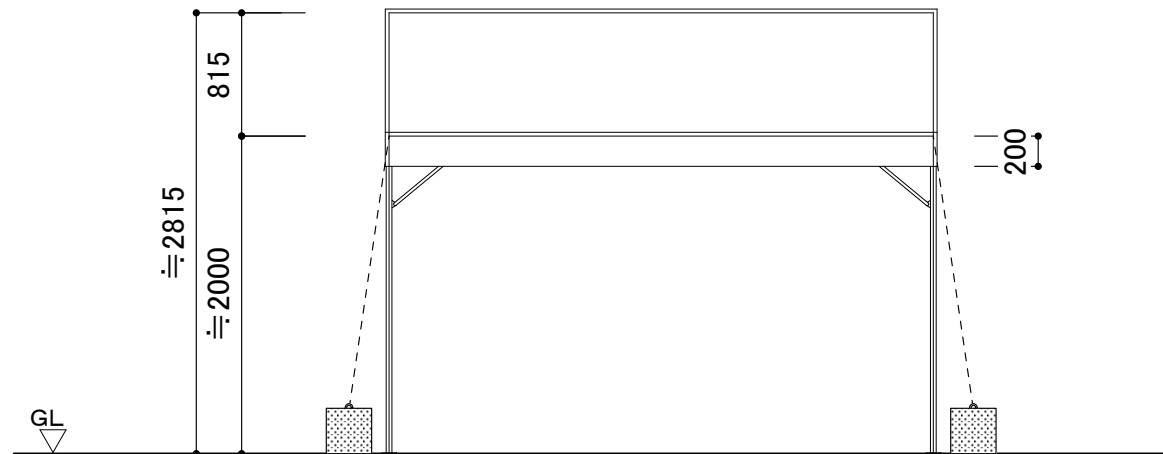

立面図

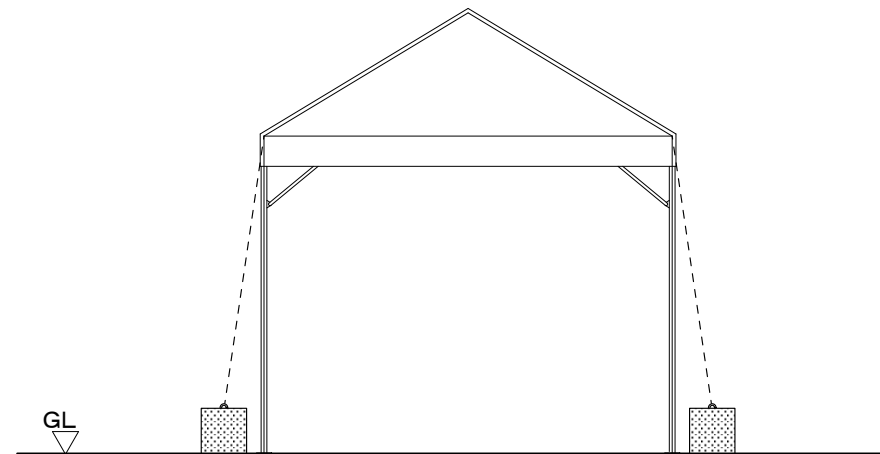

立面図

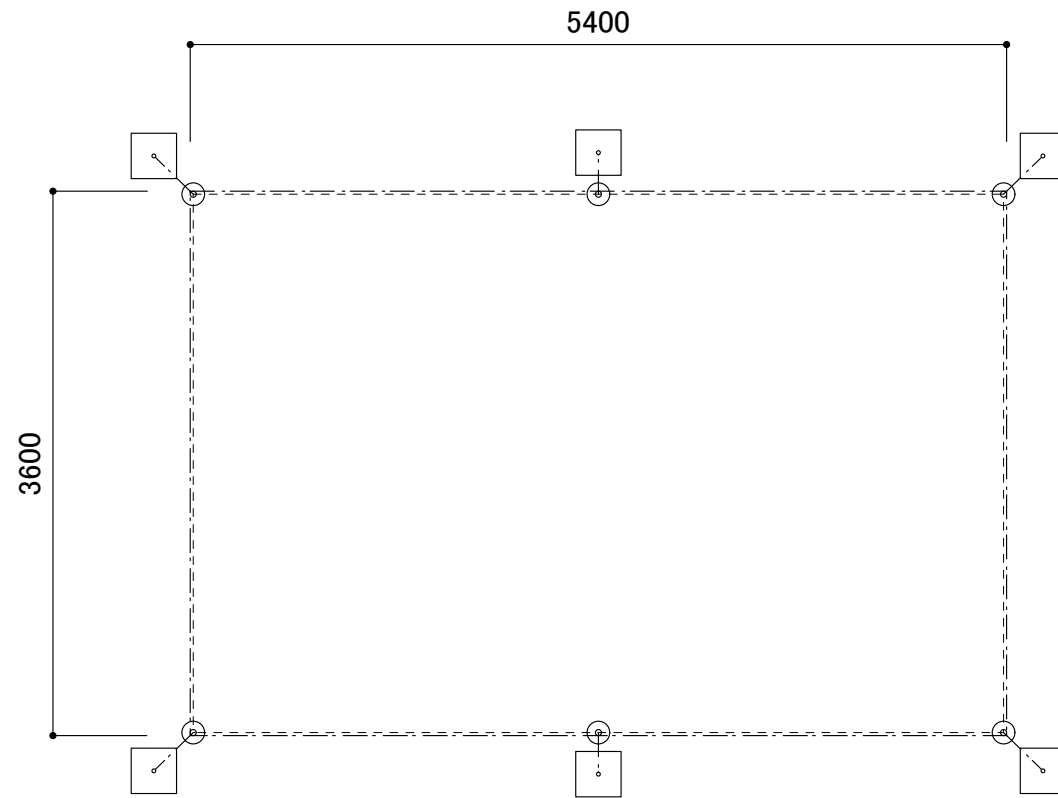

平面図

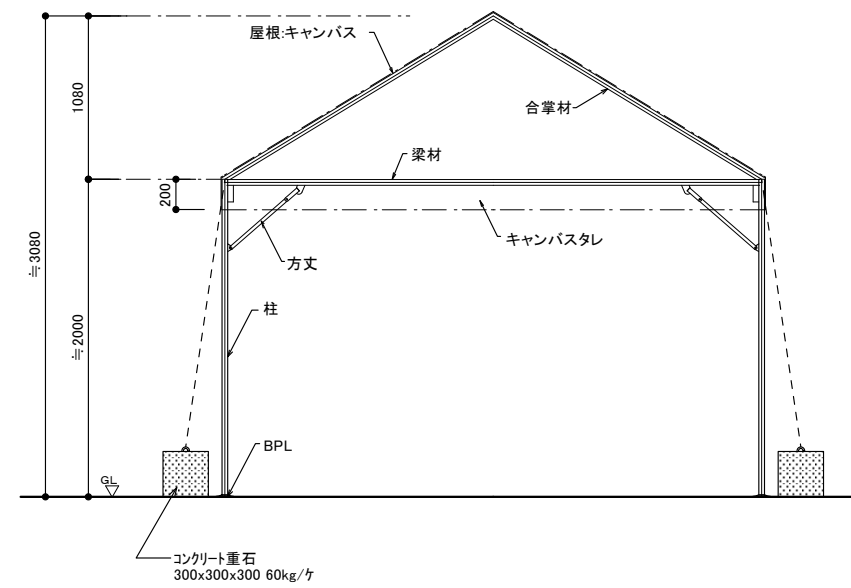

断面図

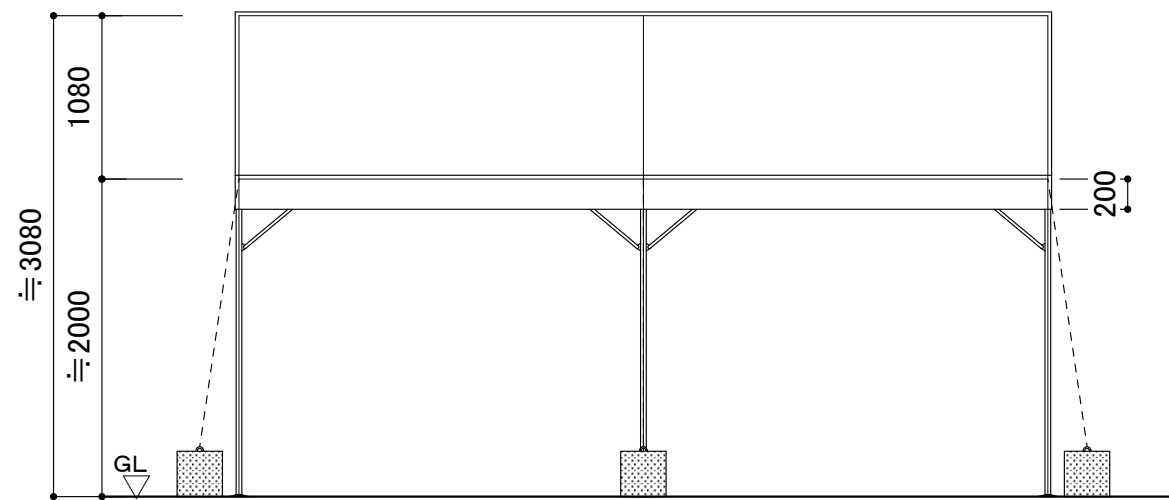

立面図

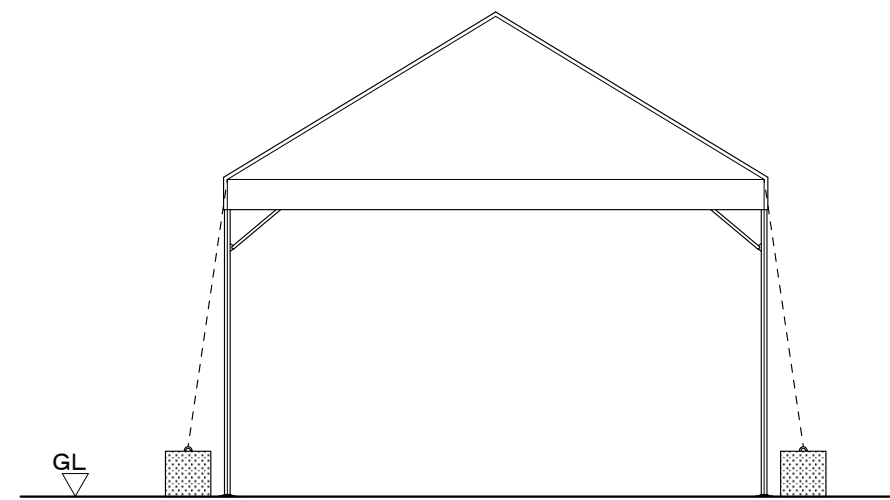

立面図

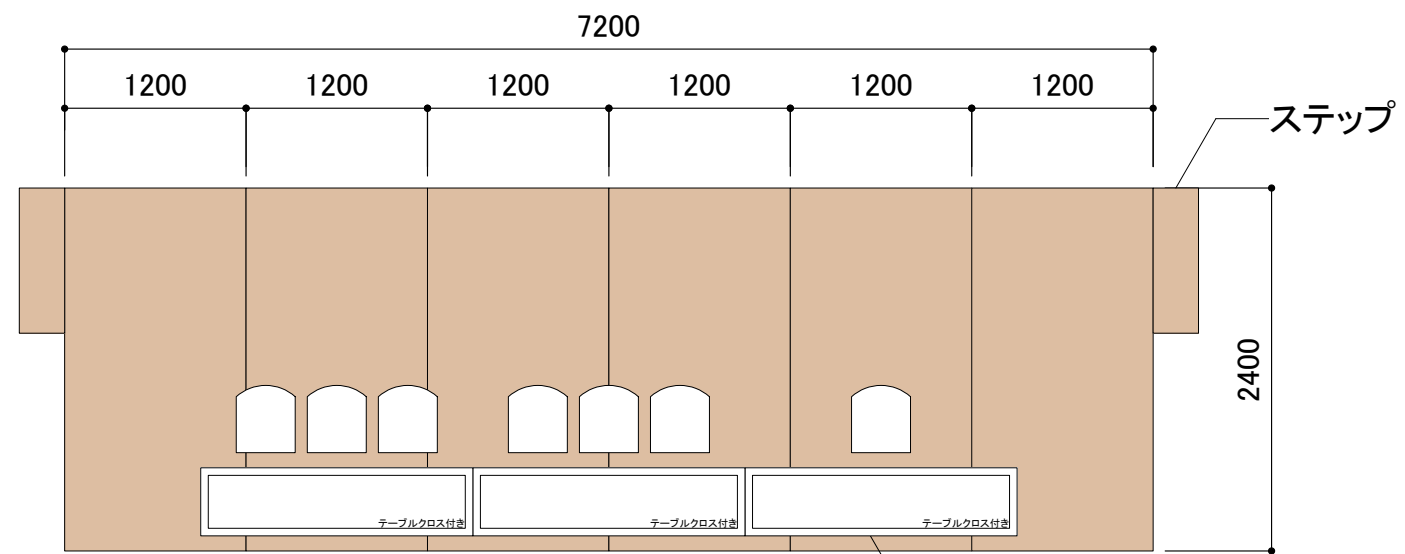

平面図

クロス付

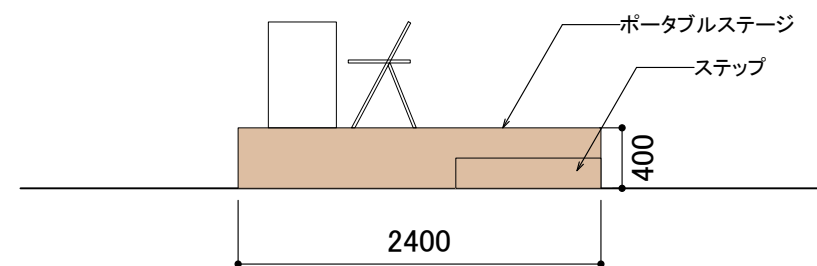

立面図

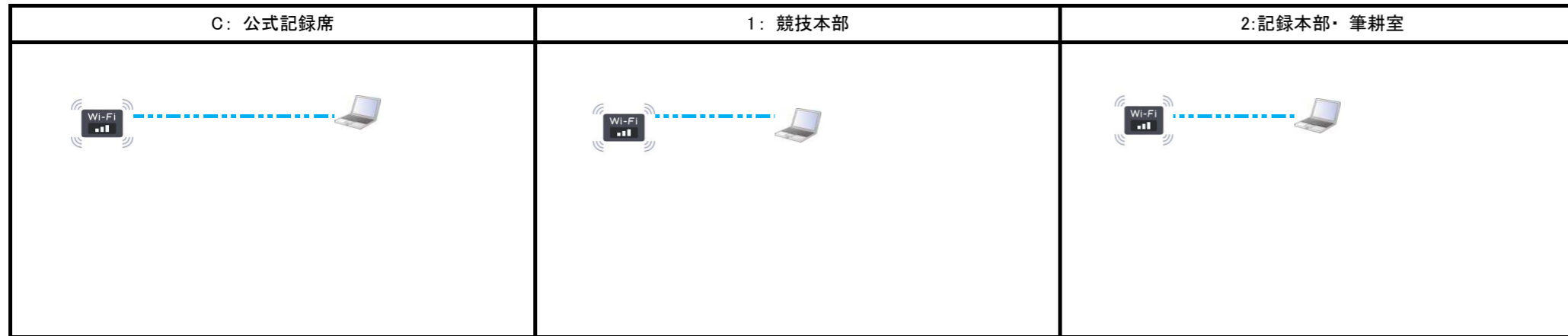

	ノートPC
	デスクトップPC
	複合機
	レーザープリンター
	ハブ
	ポケットWiFi
	中継機
	光回線
	インクジェットプリンター
	電話機
	FAX回線
	アナログ回線
	無線ルーター
	無線LAN接続
	有線LAN接続
	USB接続
	電話回線

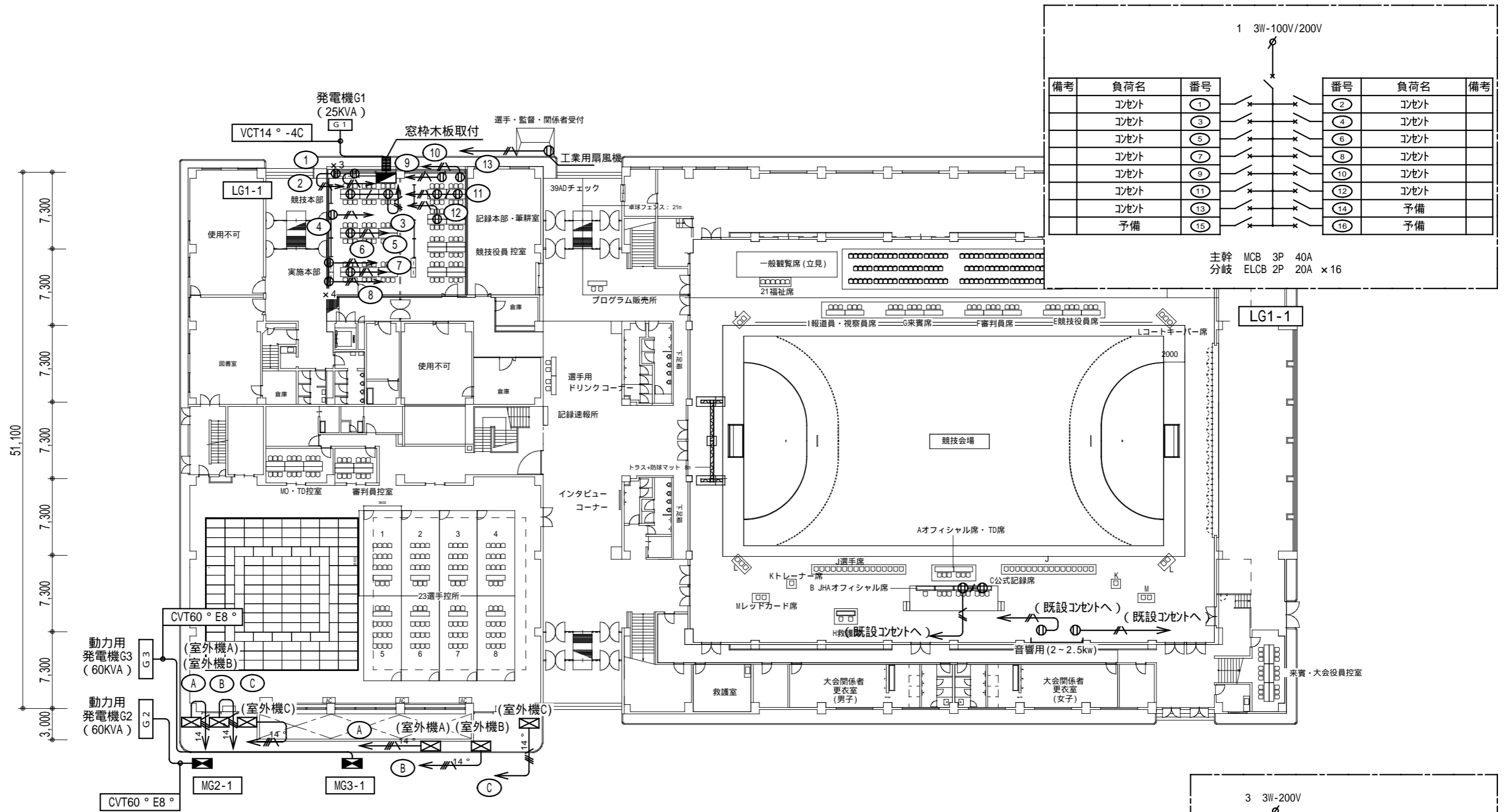

備考	負荷名	番号	番号	負荷名	備考
	コンセント	1	2	コンセント	
	コンセント	3	4	コンセント	
	コンセント	5	6	コンセント	
	コンセント	7	8	コンセント	
	コンセント	9	10	コンセント	
	コンセント	11	12	コンセント	
	コンセント	13	14	予備	
	予備	15	16	予備	

主幹 MCB 3P 40A
分岐 ELCB 2P 20A × 16

負荷名	備考
室外機A(10HP)	
室外機B(10HP)	
室外機C(10HP)	

分岐 ELB 3P 50A × 3

MG2-1 MG3-1 (2面)

特記なき配管・配線は下記による。

⓪	仮設露出コンセント E付(2口)
— / —	VVF1.6-3C 赤・アース (30ガシ)
— / —	VVF2.0-3C 赤・アース (30ガシ)
— / — ^{14°}	CV14°-4C (30ガシ)

- (1) 発電機の設置位置は打合せによる
- (2) 発電機は接地工事を確実にすること

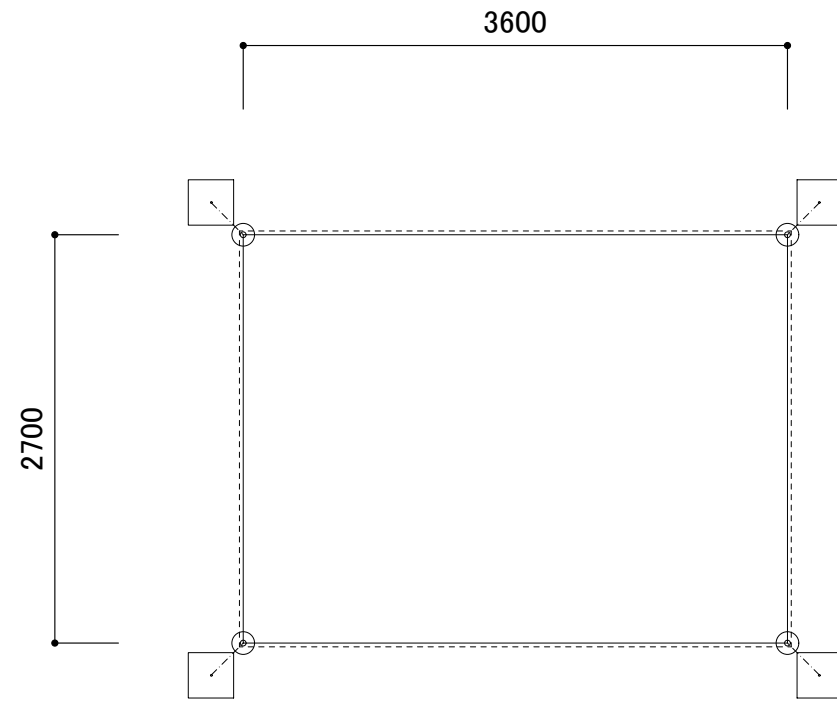

平面図

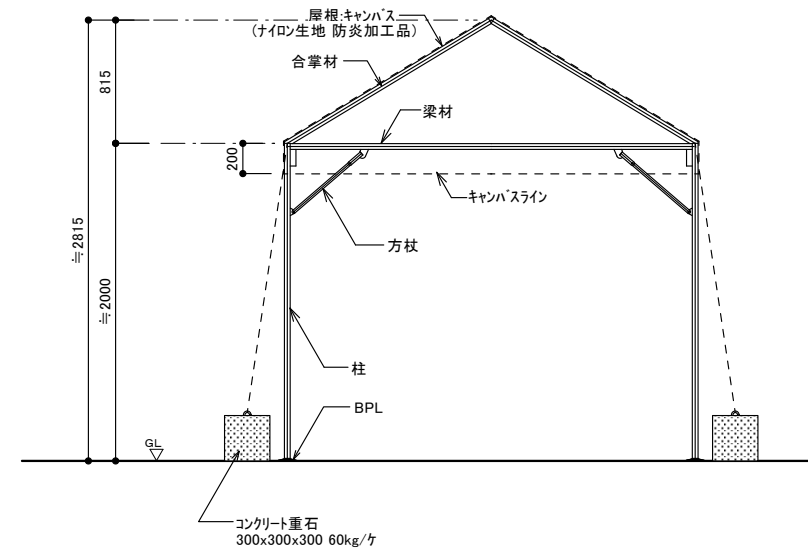

断面図

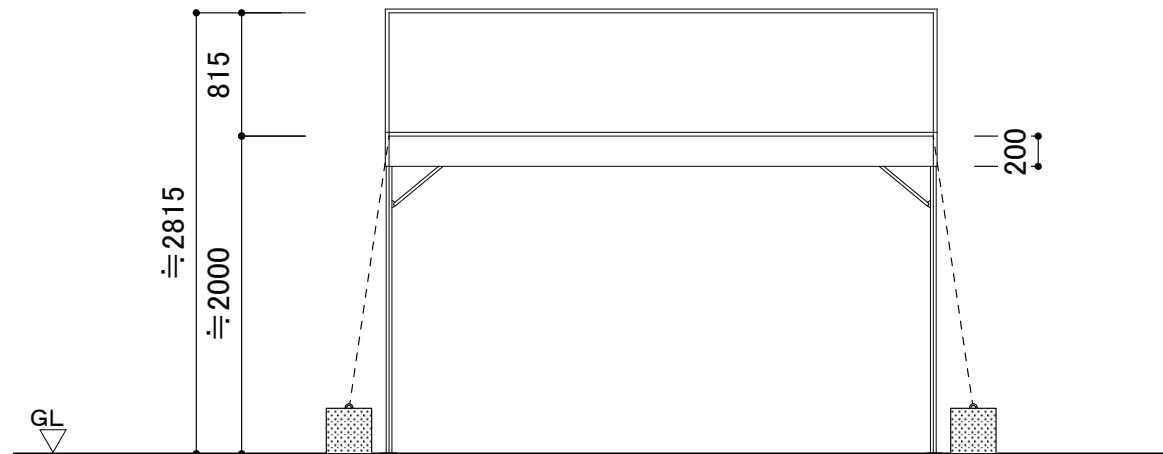

立面図

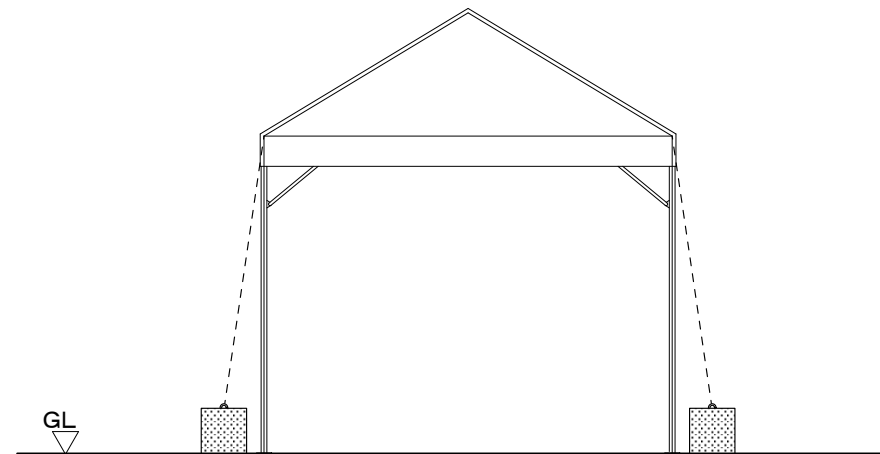

立面図

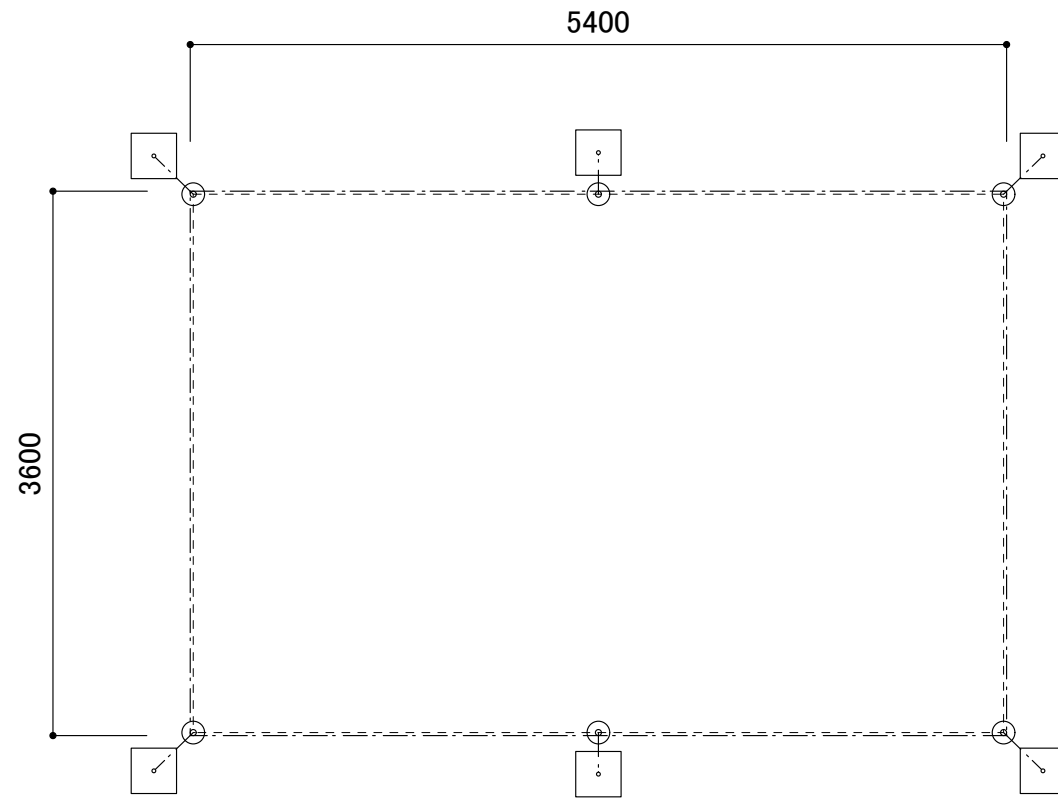

平面図

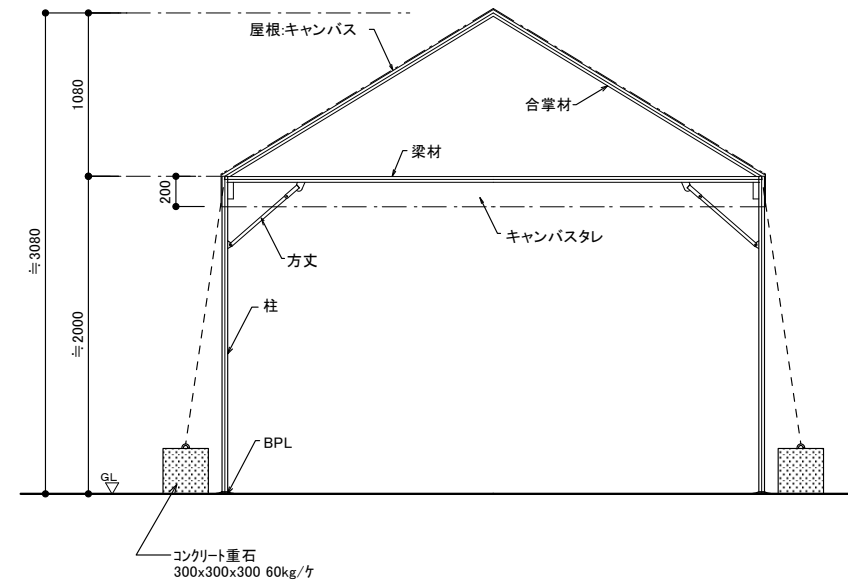

断面図

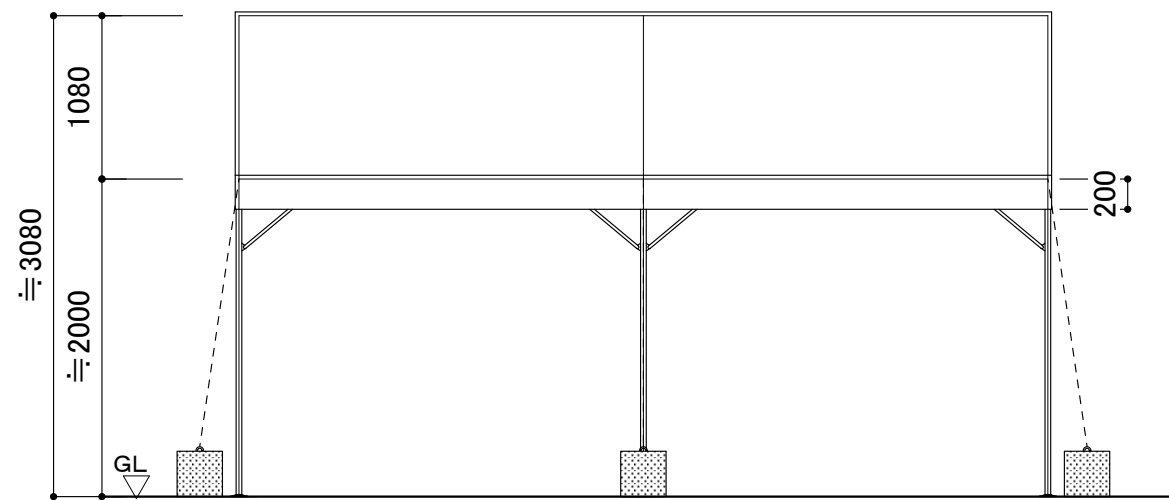

立面図

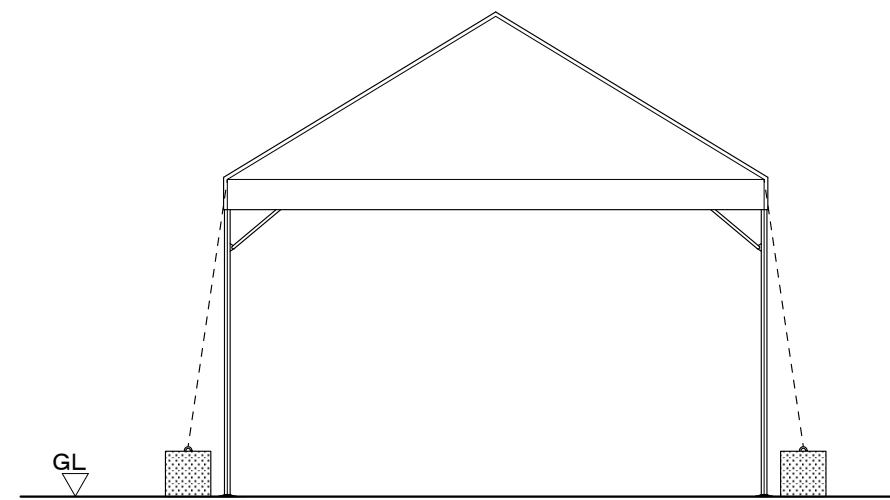

立面図

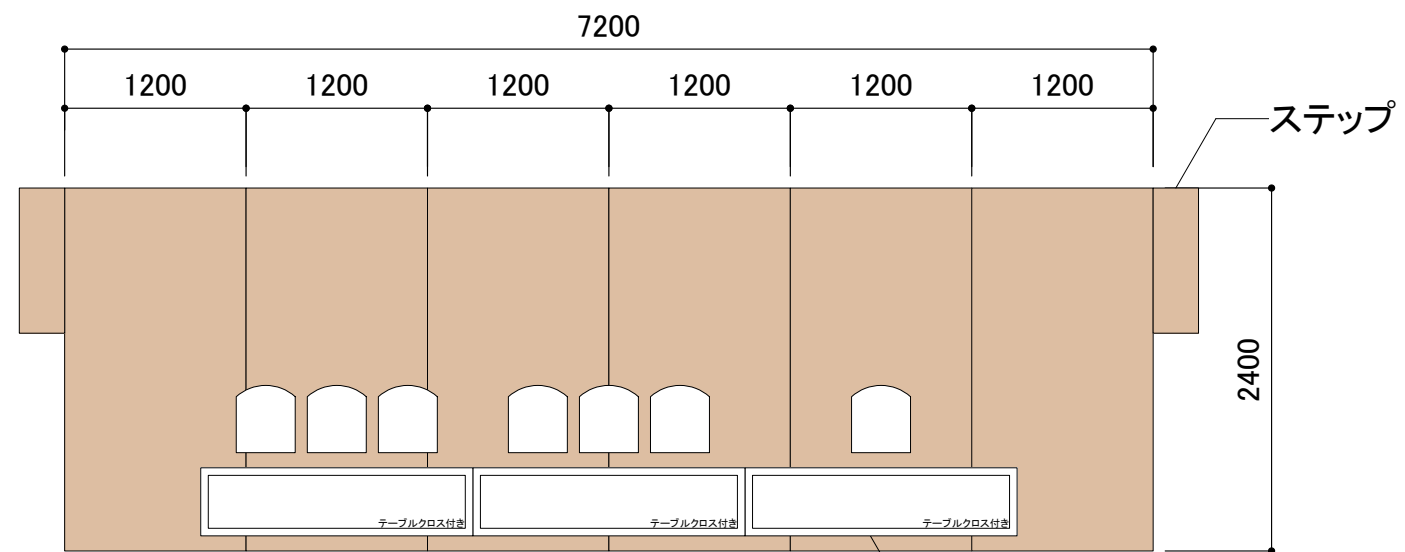

平面図

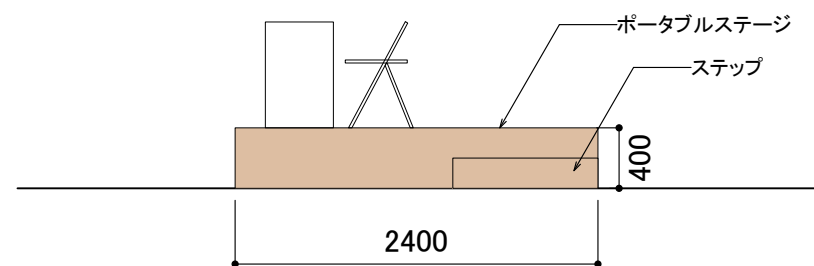

立面図

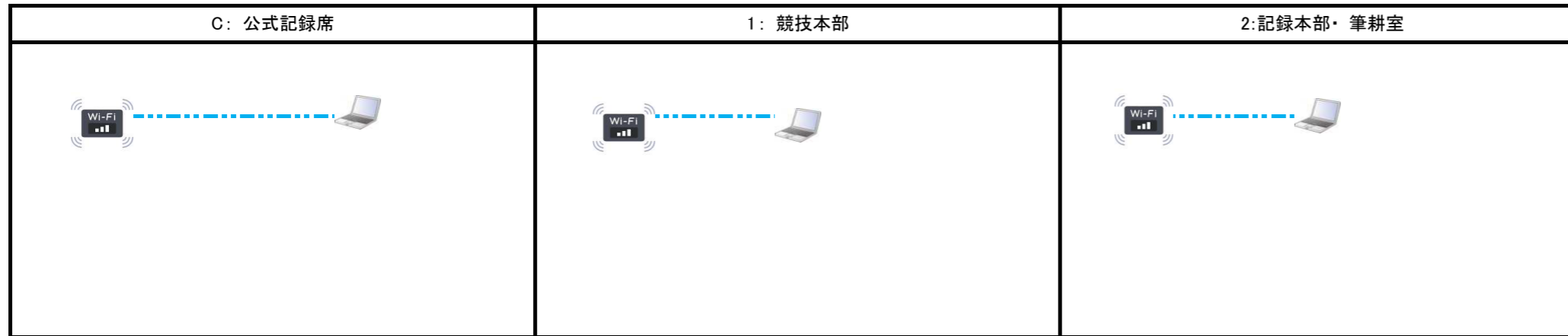

	ノートPC
	デスクトップPC
	複合機
	レーザープリンター
	ハブ
	ポケットWiFi
	中継機
	光回線
	インクジェットプリンター
	電話機
	FAX回線
	アナログ回線
	無線ルーター
	無線LAN接続
	有線LAN接続
	USB接続
	電話回線

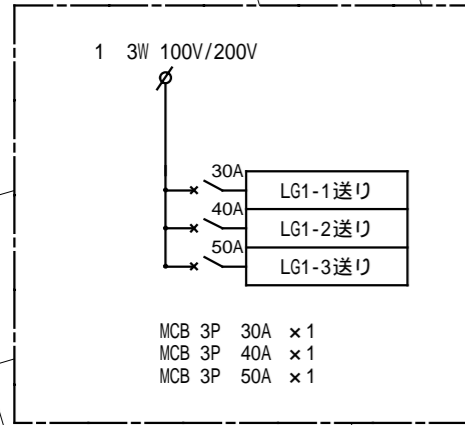

LG1

38関係者駐車場

LG1-1	CVT38 ° E5.5 °
LG1-2	CVT22 ° E5.5 °
MG2-1	CVT150 ° E14 °
MG3-1	CVT150 ° E14 °

動力用
発電機G3
(150KVA)
動力用
発電機G2
(150KVA)
電灯用
発電機G1
(60KVA)

31バス乗降所
34駐車場係控所
スポットクーラー

窓枠木板取付

LG1-1	CVT38 ° E5.5 °
LG1-2	CVT22 ° E5.5 °

以降【LG1-1】【LG1-2】へ至ル
(E-02参照)

MG2-1

VCT14 ° -4C

LG1

CVT38 ° E5.5 °

MG3-1 CVT150 ° E14 °

MG3-1

LG1-3

スポットクーラー

スポットクーラー

スポットクーラー

23選手控所

スポットクーラー

スポットクーラー

スポットクーラー

佐土原体育館

特記なき配管・配線は下記による。

⓪	仮設露出コンセント E付(2口)
—▲—	VVF2.0-3C 赤・アース (30ガシ)
—▲ ^{2.6} —	VVF2.6-3C 赤・アース (30ガシ)
▨▨▨▨	ケーブルプロテクター

- (1) 発電機の設置位置は打合せによる
- (2) 発電機は接地工事を確実にすること

Checked

Project

日本のひなた宮崎国スポ
ハンドボール競技会場【リハーサル大会】

Title

関係者駐車場 周辺図

Scale

1/300(A3)

No.

E-01

Drawn

Place

宮崎市佐土原体育館

Date

2026/03/05

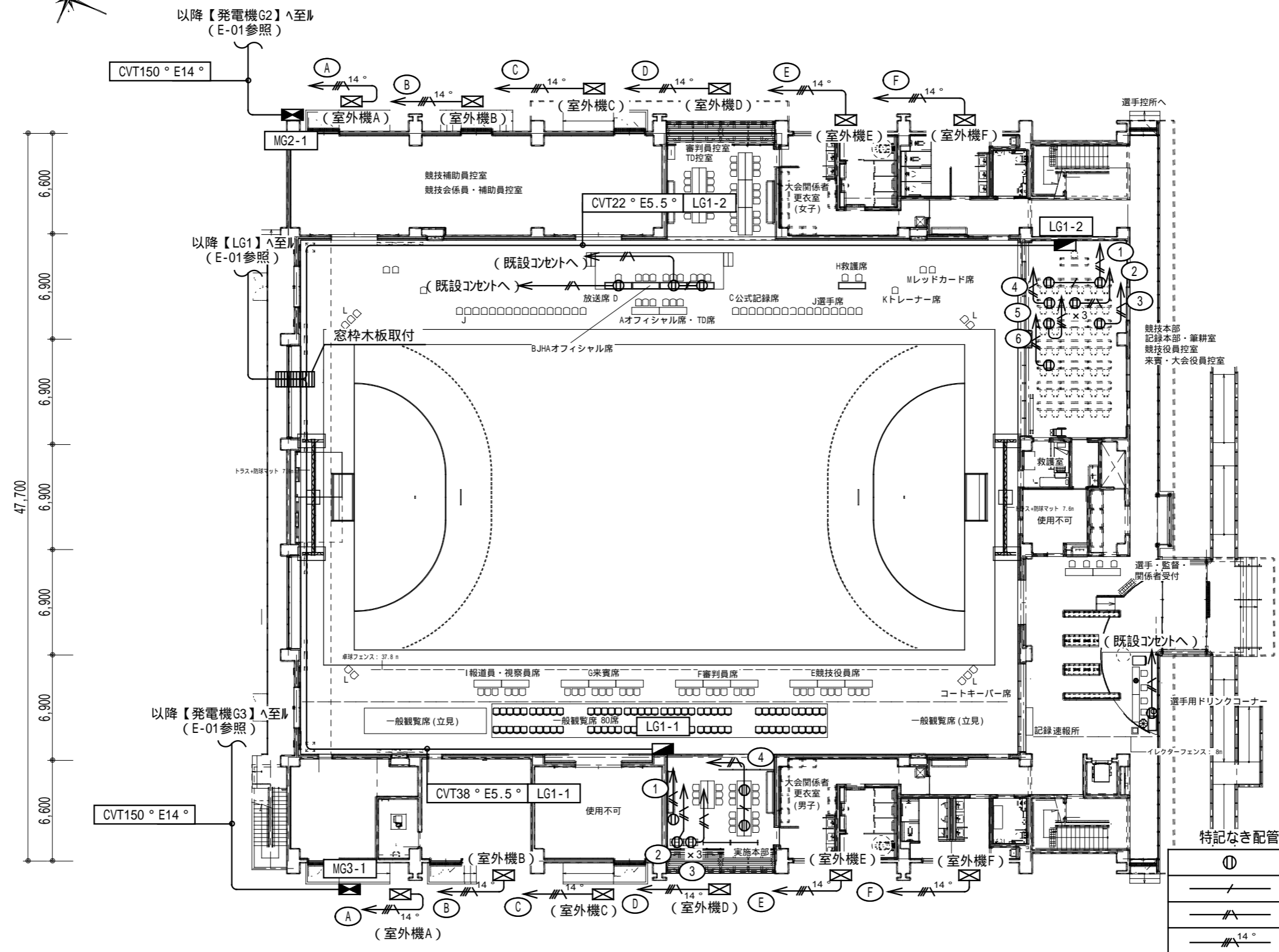
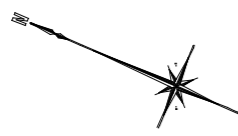

特記なき配管・配線は下記による。

①	仮設露出Wコンセント E付(2口)
— / —	VF1.6-3C 赤・アース (30ガシ)
— / —	VF2.0-3C 赤・アース (30ガシ)
— / — ^{14°}	CV14° -4C (30ガシ)

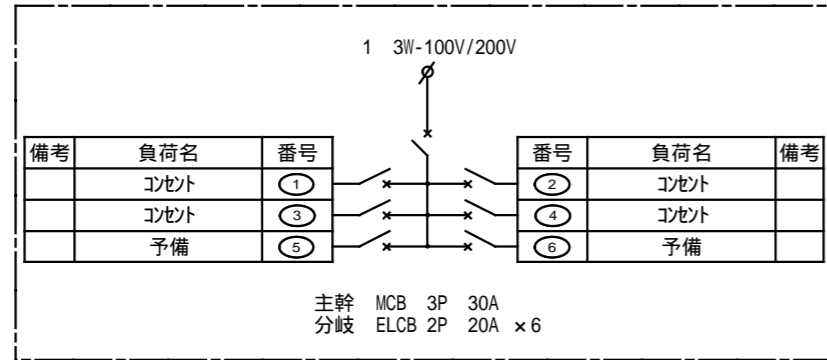

LG1-1

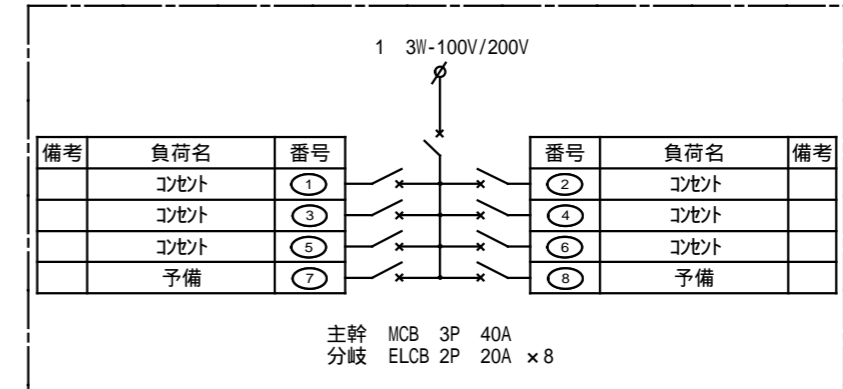

LG1-2

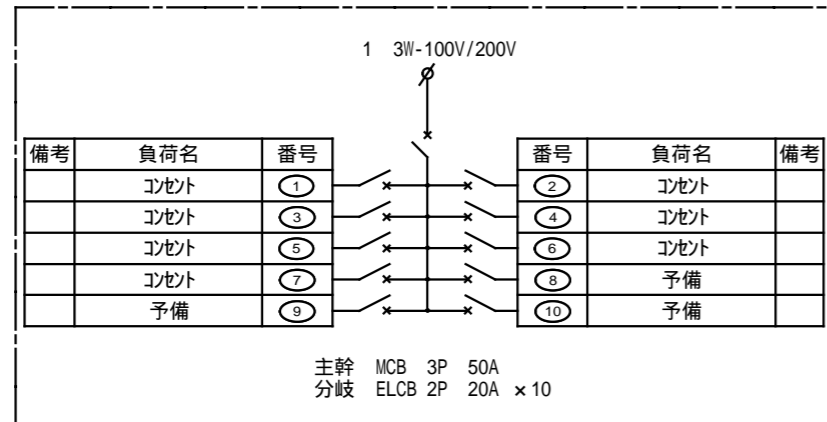

LG1-3

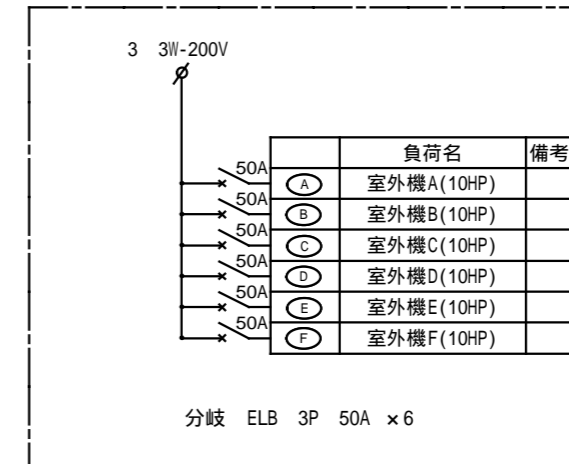

MG2-1 MG3-1 (2面)